

metabo®

PROFESSIONAL POWER TOOL SOLUTIONS

W 9-100
W 9-115
W 9-125
W 9-115 Quick
W 9-125 Quick
W 900-125
WP 9-100
WP 9-115 Quick
WP 9-125 Quick

WEV 10-125 Quick

W 12-125 Quick
W 12-150 Quick
W 12-125 HD
WP 12-115 Quick
WP 12-125 Quick
WP 12-150 Quick

WE 15-125 Quick
WE 15-150 Quick
WE 15-125 HD
WEP 15-125 Quick
WEP 15-150 Quick

WEV 15-125 Quick
WEV 15-150 Quick
WEV 15-125 Quick HT
WEV 15-125 Quick Inox



WE 17-125 Quick
WE 17-125 Quick RT
WE 17-150 Quick RT
WEV 17-125 Quick
WEV 17-125 Quick RT
WEV 17-125 Quick Inox RT

WE 19-180 Quick RT



sl Prevod originalnih navodil za uporabo 8



www.metabo.com

Made in Germany

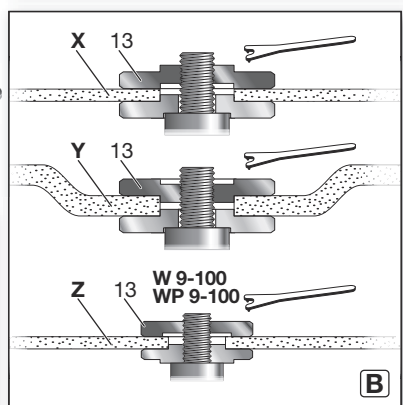
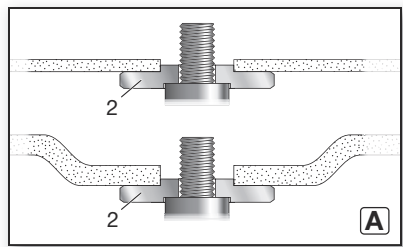
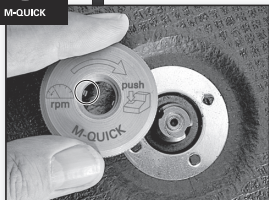
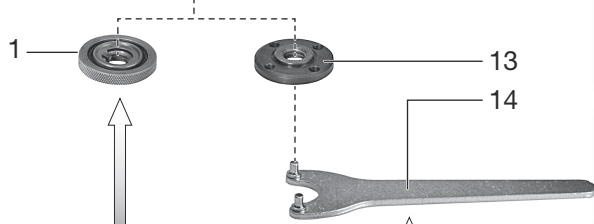
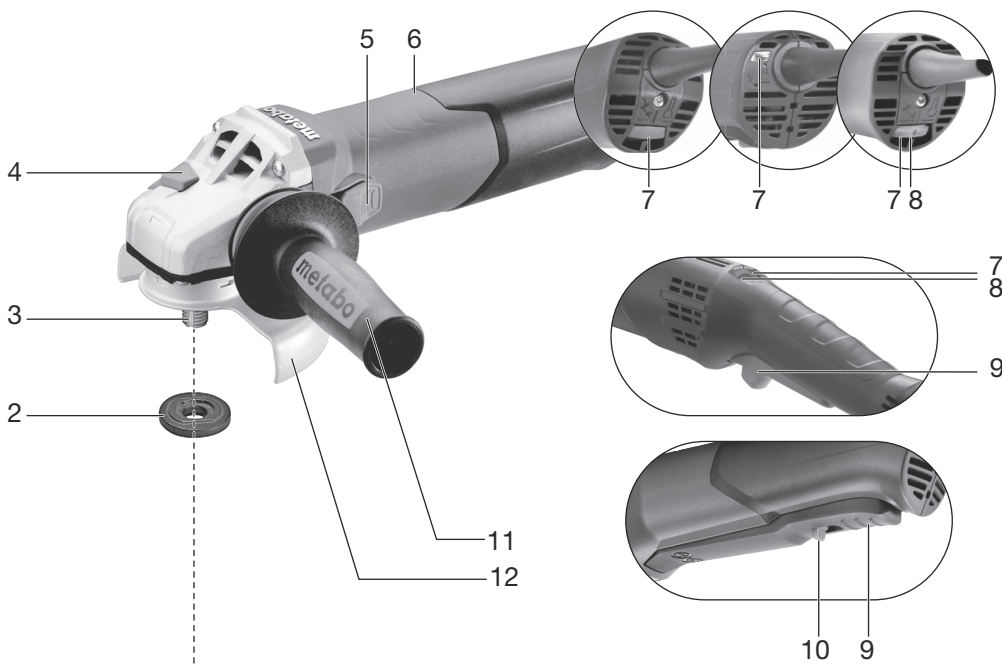

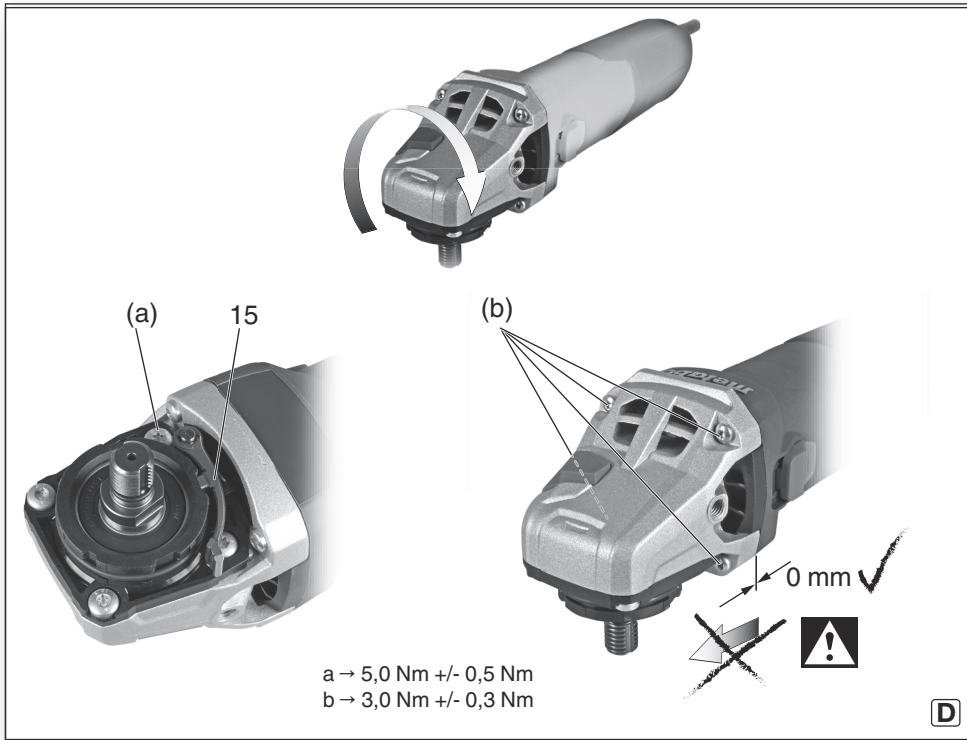
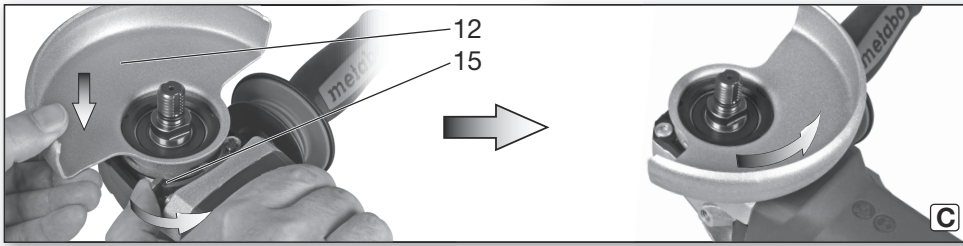

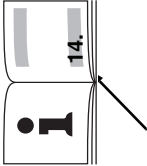
	M-Quick	-	-	-	-	-	-	-	-	-	-	-	-	-	-	-	-	-	✓	WP 12-115 Quick *1) 00410..	115 (4 1/2)		
	Electronic	-	-	-	-	-	-	-	-	-	-	-	-	-	-	-	-	-	-	-	W 12-125 HD *1) 00408..	125 (5)	
	Ø	mm (in)	100 (4)	115 (4 1/2)	125 (5)	115 (4 1/2)	125 (5)	115 (4 1/2)	125 (5)	10500	10500	10500	10500	11000	9600	9600	1250	780	780	1250	1250	1250	1250
	t _{max1} ; t _{max2} ; t _{max3}	mm (in)	6; 6 (1/4; 1/4)	100 (4)	125 (5)	115 (4 1/2)	125 (5)	115 (4 1/2)	125 (5)	10500	10500	10500	10500	11000	9600	9600	1250	780	780	1250	1250	1250	1250
	M / I	- / mm (in)	M ₁₀ /17 (11/16)	10500	10500	10500	10500	10500	10500	10500	10500	10500	10500	11000	9600	9600	1250	780	780	1250	1250	1250	1250
	n	min ⁻¹ (rpm)	10500	10500	10500	10500	10500	10500	10500	10500	10500	10500	10500	11000	9600	9600	1250	780	780	1250	1250	1250	1250
	n _v	min ⁻¹ (rpm)	-	-	-	-	-	-	-	-	-	-	-	-	-	-	-	-	-	-	-	-	-
	P ₁	W	900	900	900	900	900	900	900	900	900	900	900	900	900	900	900	900	900	900	900	900	900
	P ₂	W	550	550	550	550	550	550	550	550	550	550	550	550	550	550	550	550	550	550	550	550	550
	m	kg (lbs)	2,0 (4.4)	2,1 (4.6)	2,1 (4.6)	2,1 (4.6)	2,1 (4.6)	2,1 (4.6)	2,1 (4.6)	2,1 (4.6)	2,1 (4.6)	2,1 (4.6)	2,1 (4.6)	2,1 (4.6)	2,1 (4.6)	2,1 (4.6)	2,1 (4.6)	2,1 (4.6)	2,1 (4.6)	2,1 (4.6)	2,1 (4.6)	2,1 (4.6)	2,1 (4.6)
	a _{h,SG} /K _{h,SG}	m/s ²	4,5/1,5	4,9/1,5	6,0/1,5	4,9/1,5	6,0/1,5	4,9/1,5	6,0/1,5	6,0/1,5	6,0/1,5	6,0/1,5	6,0/1,5	6,0/1,5	6,0/1,5	6,0/1,5	6,0/1,5	6,0/1,5	6,0/1,5	6,0/1,5	6,0/1,5	6,0/1,5	6,0/1,5
	a _{h,DS} /K _{h,DS}	m/s ²	<2,5/1,5	<2,5/1,5	<2,5/1,5	<2,5/1,5	<2,5/1,5	<2,5/1,5	<2,5/1,5	<2,5/1,5	<2,5/1,5	<2,5/1,5	<2,5/1,5	<2,5/1,5	<2,5/1,5	<2,5/1,5	<2,5/1,5	<2,5/1,5	<2,5/1,5	<2,5/1,5	<2,5/1,5	<2,5/1,5	<2,5/1,5
	a _{h,p} /K _{h,p}	m/s ²	-	-	-	-	-	-	-	-	-	-	-	-	-	-	-	-	-	-	-	-	-
	L _{pa} /K _{pa}	dB(A)	93,5/3	93,5/3	93,5/3	93,5/3	93,5/3	93,5/3	93,5/3	93,5/3	93,5/3	93,5/3	93,5/3	93,5/3	93,5/3	93,5/3	93,5/3	93,5/3	93,5/3	93,5/3	93,5/3	93,5/3	93,5/3
	L _{wa} /K _{wa}	dB(A)	104,5/3	104,5/3	104,5/3	104,5/3	104,5/3	104,5/3	104,5/3	104,5/3	104,5/3	104,5/3	104,5/3	104,5/3	104,5/3	104,5/3	104,5/3	104,5/3	104,5/3	104,5/3	104,5/3	104,5/3	104,5/3

10; 7,1; 7,1
(3; 9; 9; 9; 9/32; 1/32)

M 14/20 (25/32)

CE *2) 2011/65/EU, 2006/42/EC, 2014/50/EU

*3) EN 60745-1: 2009+A11: 2010, EN 60745-2-3: 2011+A2: 2013+A11: 2014+A12: 2014

2017-10-16, Bernd Fleischmann, Vice President Product Engineering & Quality

*4) Metabowerke GmbH - Metabo-Allee 1 - 72622 Nuertingen, Germany

i.v. B. R.

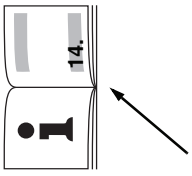
		WE 17-125 Quick RT *1) 01086..	✓	TC	125 (5)	$10^{-7}, 1; 7, 1$ $(\frac{3}{8}, \frac{1}{32}, \frac{1}{32})$ M 14 / 20 ($\frac{25}{32}$)	
		WE 17-150 Quick RT *1) 01087..	✓	TC	150 (6)		
		WEV 17-125 Quick RT *1) 01089..	✓	TC	125 (5)		
		WEV 17-125 Quick Inox RT *1) 01092..	✓	TC	125 (5)		
		WE 19-180 Quick RT *1) 01088..	✓	TC	180 (7)		
		WEV 17-125 Quick Inox RT *1) 01092..	✓	TC	125 (5)		
	M / I	- / mm (in)					
	n	min ⁻¹ (rpm)	11000	9600	11000	7600	8200
	n_v	min ⁻¹ (rpm)	-	-	2800	2800	-
	P₁	W	1750	1750	1750	1750	1900
	P₂	W	1070	1070	1070	1070	1070
	m	kg (lbs)	2,5 (5.5)	2,5 (5.5)	2,5 (5.5)	2,5 (5.5)	2,7 (6.0)
	a_{h,SG}/K_{h,SG}	m/s ²	6,8 / 1,5	8,2 / 1,5	6,8 / 1,5	5,0 / 1,5	7,7 / 1,5
	a_{h,DS}/K_{h,DS}	m/s ²	3,0 / 1,5	4,0 / 1,5	3,0 / 1,5	4,0 / 1,5	2,8 / 1,5
	a_{h,P}/K_{h,P}	m/s ²	-	-	-	2,5 / 1,5	-
	L_{pA}/K_{pA}	dB(A)	92 / 3	94 / 3	92 / 3	94 / 3	94 / 3
	L_{WA}/K_{WA}	dB(A)	103 / 3	105 / 3	103 / 3	105 / 3	105 / 3

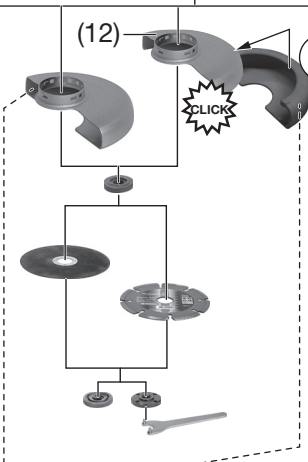
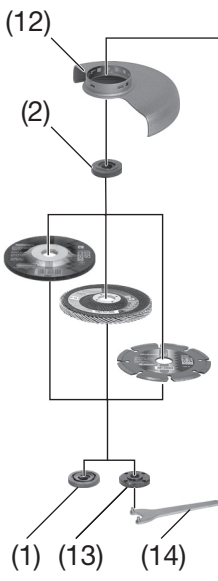

- D_{max} = 100 mm (4") 6.30346
- D_{max} = 115 mm (4 1/2") 6.30351
- D_{max} = 125 mm (5") 6.30352
- D_{max} = 150 mm (6") 6.30353
- D_{max} = 180 mm (7") 6.30383



CED 125: 6.26730
 CED 125 Plus: 6.26731



GED 125: 6.26732

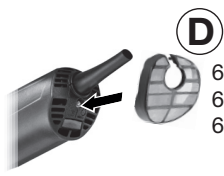

- 6.30792 (WP 12..., WEP 15...)
- 6.30791 (W 12..., WE 15..., WEV 15...)
- 6.30719 (W...RT)

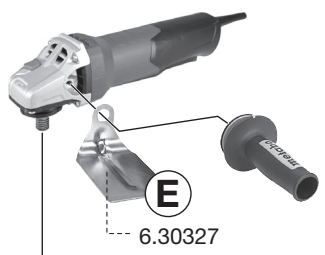

6.30327



6.27362

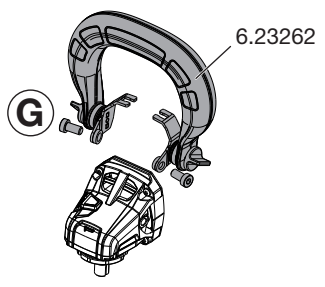

6.23262

Prevod originalnih navodil za uporabo

1. Izjava o skladnosti

S polno odgovornostjo izjavljamo: Te kotne brusilke, označeni s tipom in serijsko številko *1), ustrezajo vsem zadevnim določbam smernic *2) in standardov *3). Certifikat. Direktor razvoja in raziskav *4), Tehnična dokumentacija - glej stran 4.

2. Uporaba v skladu z določili

Kotne brusilke opremljene z originalno Metabo opremo, so namenjene za rezanje, brušenje s podpornimi ploščami in krtačenju kovin, betona, kamna in podobnih materialov brez vode.

WEV 15-125 Quick HT, WEV 15-125 Quick Inox, WEV 17-125 Quick Inox RT so primerne za lažja poliranja. Priporočamo, da za poliranje in podobna dela uporabljate polirni stroj.

Stroji z oznako WEV so zaradi pred-nastavitve vrtljajev primerni za delo z dratenim priborom.

Za vsakršne poškodbe oziroma škodo, ki bi nastala zaradi neprimerne uporabe, je odgovoren uporabnik.

Upoštevati je treba splošno veljavna pravila o varstvu pri delu in za preprečevanje nesreč pri delu.

3. Splošna varnostna navodila



Zaradi lastne varnosti in zaščite ter preprečitve poškodb vašega stroja bodite pozorni na ta znak v teh navodilih.



OPOZORILO – Skrbno in v celoti preberite ta navodila saj zmanjšate možnost poškodb.

Primeru prodaje stroja priložite novem uporabniku oz. lastniku

Posebna varnostna navodila



OPOZORILO – Preberite vsa priložena navodila za varno delo. Neupoštevanje navodil in pravil lahko pripelje do električnega udara, požara ali/in resnih poškodb oseb.

Shranite ta varnostna navodila za kasnejšo uporabo. Izraz »ročni električni stroji« se nanaša tudi na baterijski program ročnih strojev.

3.1 Vzdržujte delovišče varno

- Poskrbite, da bo delovno področje čisto dobro osvetljeno.** Razmetan in temačen prostor kliče po nesreči.
- Ne uporabljajte stroja v bližini vnetljivih tekočin ali plinov zaradi možnosti iskanja.** Električno orodje povzroča iskanje, ki lahko zaneti prah ali ogenj.
- Ne dovolite približevanja opazovalcem in otrokom stroju med obratovanjem.** Lahko vas zmotijo pri delu in ogrozijo sebe, vas ali stroj.

3.2 Zaščitite se pred električnim udarom

- Vtikač se mora prilegati omrežni vtičnici. Ne modificirajte jih. Ne uporabljajte vmesnih vtičnic za ozemljenje strojev.** Varni vtiči in vtičnice bodo zmanjšali možnost električnega udara.
- Ko delate z električnimi stroji se izogibajte dotikov z ozemljenimi deli kot so vodne pipe, radiatorje, štedilnike, hladilnike.** Obstaja velik tveganje za električni udar, če je vaše telo ozemljeno.
- Ne izpostavljajte stroja dežju ali vlagi.** Ne uporabljajte orodja na mokrih ali vlažnih lokacijah saj s tem povečujete nevarnost električnega udara.
- Ne zlorablajte kabla stroja. Električni kabel ni namenjen vleki, nošnji ali vezanju. Ne izpostavljajte el. kabel vročini, olju, ostrim robovom ali premikajočim delov. Poškodovan kabel lahko povzroči električni udar.**
- Ko delate s strojem zunaj, uporabite podaljške, namenjene delu zunaj.** Uporaba zunanjih el. podaljškov zmanjša nevarnost el. udara.
- Če je delo v vlažnem okolju neizbežno, uporabite RCD zaščitno varovalko.** Uporaba diferencialno tokovnega varovanja (RCD) zmanjša nevarnost el. udara.

3.3 Osebna varnost

- Zavzemite pravilno držo in ravnotežje med delom. Glejte kaj delate. Uporabljajte zdravo pamet. Ne delajte s strojem ko ste utrujeni ali pod vplivom opojnih substanc (alkohola drog, zdravil,...).** Trenutek nepazljivosti lahko povzroči poškodbo!
- Uporabljajte zaščitna delovna sredstva. Vedno si nadenite zaščitna očala. Zaščitna sredstva kot so zaščitna maska za dihala, ndrseča obutev, zaščitna pokrivala, delovna obleka bodo zmanjšali možnost poškodb.**
- Preprečite nenamenski vklop. Ko stroje ne uporabljate, pred servisiranjem ali zamenjavo orodij ali opreme izvlecite vtič iz omrežne vtičnice oz. izvlecite baterijski paket. Pri nošnji orodja lahko hitro s prstom dotaknete prožilo in povzročite poškodbo.**
- Odstranite ključje ali npenjala pred vklopom stroja. Karkoli od vpenjal lahko ob vključitvi poleti po prostoru in povzroči poškodbo.**
- Ne pretiravajte. Bodite pravilno postavljeni in stabilni med delom. To vam omogoča boljši nadzor nad strojem.**
- Bodite oblečeni delu primerno. Ne nosite ohlapnih oblačil ali visečega nakita. Lase in viseče dele obleke imejte stran od vrtečih se delov. Preprečite, da se vam nebi kaj zapletlo v vrteče se dele.**
- Če uporabljate odsesovalne sisteme se prepričajte, da so pravilno nameščeni in preklopljeni in vmesniki pašejo na stro. Uporaba odsesanih sistemov zmanjša nevarnost poškodb zaradi prahu.**

3.4 Uporaba stroja in vzdrževanje.

- a) **Ne preobremenjujte strojev. Uporabljajte primeren stroj delo.** *Z pravim strojem boste delo opravili bolje, hitreje in varnejše, če je stroj namenjen takemu delu.*
- b) **Ne vklopite stroja če je vklopni gumb ne ostane na položaju vklopljeno/izklopljeno.** *Noben stroj ne more biti pod nadzorom, če stikalo za vklop/izklop ne deluje pravilno in ga je potrebno popraviti.*
- c) **Ko stroje ne uporabljate, pred servisiranjem ali zamenjavo orodij ali opreme izvlecite vtič iz omrežne vtičnice.** *Tako zmanjšamo možnost poškodb ob nenamenskem vklopu stroja.*
- d) **Hranite stroje in njihova navodila za uporabo izven dosega otrok ali nepooblaščenih oseb.** *Stroji so lahko v rokah nepoučenih oseb nevarno orodje.*
- e) **Upoštevajte navodila za vzdrževanje in postopke zamenjave orodij. Preverite morebitne okvare ali lome na vseh vitalnih in premikajočih delih, ki lahko vplivajo na delovanje stroja. Obrabljene in poškodovane dele zamenjajte oz. pošljite stroj v usposobljeno servisno delavnico. Veliko nesreč je posledica slebega vzdrževanja stroja.**
- f) **Imejte rezilne površine ostre in čiste. Pravilno vzdrževana in servisirana oprema olajša delo in omogoča boljše kontrolo nad strojem.**
- g) **Za vašo varnost uporabljajte samo namensko dodatno opremo, ki je opremljena z navodili za uporabo in jo navaja oz. priporoča proizvajalec stroja.** *Uporaba stroja izven predpisane namena in uporaba nenamenske dodatne opreme lahko resno ogrozi osebno varnost.*

3.5 Servis

- a) **Prepustite servisne posege v vaš stroj le specializiranim servisnim delavnicam, ki bodo uporabili originalne rezervne dele.** *Tako bo zagotovljeno varno delo z pravilno vzdrževanim strojem.*

4. Posebna varnostna navodila

4.1 Zbrana navodila za varno delo pri brušenju, abresivnem rezanju ali žičnem krtačenju.

Uporaba

- a) **Ti stroji e so namenjeni za rezanje, brušenje s podpornimi ploščami in krtačenju.** *Preberite vsa navodila za uporabo, varnostna opozorila, ilustracije in nasvete. Neupoštevanje navodil in pravil lahko pripelje do električnega udara, požara ali/in resnih poškodb. WEV 15-125 Quick HT, WEV 15-125 Quick Inox, WEV 17-125 Quick Inox RT Se lahko uporabljajo kot polirniki.*
- b) **Te kotne brusilke niso namenjene niti primerne za poliranje.** *Dela za katera kotne brusilke niso predvidene lahko uničijo stroj in/ali resno poškodujejo kotno brusilko ali uporabnika.*

(ne velja za WEV 15-125 Quick HT, WEV 15-125 Quick Inox.)

- c) **Ne uporabljajte opremo, ki ne odgovarja specifikaciji stroja oziroma jo ne priporoča proizvajalec.** *Ne uporabljajte opremo, ki ne odgovarja specifikaciji stroja oziroma jo ne priporoča proizvajalec.*
- d) **Predpisana hitrost na opremi mora biti vsaj enaka najvišji hitrosti, predpisani s strani proizvajalca.** *Prehitro vrteča oprema se lahko polomi in povzroči poškodbe.*
- e) **Zunanji premer in debelina opreme mora biti v mejah, ki jih predpisuje proizvajalec za posamični stroj.** *Preveliki premeri orodij zmanjšajo nadzor nad brusilko in onemogočajo varovalne elemente.*
- f) **Navoj pribora mora biti enak navoju na gredi stroja. Luknja za os, podložke, matice oz. vsa druga oprema se mora pravilno prilagati na gred kotne brusilke.** *Nepravilne mere odprtin in naknadno vgrajevanje distančnih puš lahko povzroči močno povečanje vibracij in posledično izgubo kontrole in lom orodja.*
- g) **Nikoli ne uporabljajte poškodovano opremo. Nikoli ne uporabljajte poškodovano opremo. Pred vsakim zagonom preverite, če so diski nepoškodovani, da ne manjkajo deli, da ni razpok po brusilni površini ali pa da oprema ni izrabljena. Če vam stroj ali pribor pade, preverite stanje in po potrebi zamenjajte poškodovane deli in pribor. Po prvi montaži opreme vedno naredite testni zagon. Kotno brusilko odmaknite od sebe tako, da orodja so iz smeri vrtenja ter vklopite stikalo. Naj deluje cca 1 minuto brez obremenitve pod največjimi predpisanimi vrtljaji in opazujte, da ni nobenih nepravilnosti v delovanju.** *Poškodovana oprema bo nakazala probleme že pri testnem zagonu.*
- h) **Vedno uporabljajte zaščitna delovna sredstva. odvisno od delovišča, položaja in materiala, ki ga obdelujete uporabljajte očala in zaščitno masko, rokavice. Vedno uporabljajte zaščitna delovna sredstva, očala in zaščitno masko, nedrseča obutev, pokrivalo, rokavice, predpasnik, delovno obleko odvisno od delovišča, položaja in materiala, ki ga obdelujete.** *Zaščitna očala morajo zadržati leteče delce prahu in odrezkov. Dihalna maska oziroma aspirator mora filtrirati ves prah, ki nastaja med delom. Dolgo izpostavljanje hrupu med delom lahko poškoduje sluh.*
- i) **Opazovalci morajo ostati na varni oddaljenosti od delovišča. Vsakdo, ki se približa delovišču mora nositi predpisana zaščitna sredstva.** *Delci obdelovanca ali opreme lahko odletijo in povzročijo poškodbo v področju dela.*
- j) **Med delom držite kotno brusilko za izolirane dele. Med delom lahko prerežete »živo« žico ali lastni kabel kotne brusilke in preko kovinskih delov brusilke lahko pride do električnega udara.** *Rezilni pribor lahko pride v stik z "živo" žico in na kovinske dele stroja prenese električni udar.*

k) **Električni kabel kotne brusilke naj bo stran od vrtečih se delov brusilke.** Če zgubite nadzor nad brusilko, lahko preseka kabel in vas resno poškoduje.

l) **Nikoli ne polagajte kotne brusilke na tla preden se orodje popolnoma ne zaustavi.** Če zgubite nadzor nad brusilko, lahko se trakovi navijejo na vrteči pribor in vas resno poškoduje.

m) **Ne zaganjajte brusilke obrnjene proti sebi.** Vrtečo se orodje kotne brusilke lahko zagrabí obleko in potegne vrteče se orodje proti Vam.

n) **Redno izpuhujte notranjost kotne brusilke.** Nabran prah v notranjosti brusilke lahko povzroči nepredvideno električno prevodnost in posledično kratek stik!

o) **Ne delajte z kotno brusilko v bližini vnetljivih snovi.** Iskre, ki nastanejo pri brušenju ali rezanju lahko povzročijo požar.

p) **Ne uporabljajte opreme, ki zahteva vodno hlajenje.** Uporaba vode ali drugih tekočin lahko povzroči električni udar.

4.2 Povratni udar brusilke

Povratni udar je posledica motnje vrtilnega momenta vpetega orodja na kotno brusilko. Motnja nastane zaradi trenutne blokade orodja, spremembe trdote površine obdelave, zagrabite orodja... Posledica je nekontrolirano, težko obvladljivo gibanje brusilke v nasprotno smer od obdelovanca.

Na primer, ko se obdelovanec okruši ali stisne se rob diska zadene na poškodovanem mestu ter takrat lahko disk se odbije od obdelovanca. Zgodi se tudi, da takrat odskoči kotna brusilka proti uporabniku kar pa je odvisno tudi od smeri vrtilnega momenta obdelovalnega diska in točke poškodbe. Pod takimi pogoji lahko pride tudi do pokanja obdelovalnega diska.

Največkrat je vzrok za nastanek povratnega udara nenamenska uporaba in/ali neupoštevanja navodil za varno delo, s previdnostjo pa se lahko prepreči.

a) **Vedno držite kotno brusilko trdno za oba ročaja in bodite v stabilnem položaju tako lahko zadržite kotno brusilko v primeru nasprotnega udara. Vedno držite kotno brusilko trdno za oba ročaja in bodite v stabilnem položaju tako lahko zadržite kotno brusilko v primeru nasprotnega udara.** Stalno nadzirajte vrtilni moment predvsem pri začetku dela in v primeru povečanja nasprotne sile takoj zmanjšajte pritisk na obdelovanec!

b) **Nikoli ne imejte roke v bližini vrtečih se delov.** Nikoli ne imejte roke v bližini vrtečih se delov.

c) **Ne postavljajte se v smeri možnega povratnega udara kotne brusilke.** Smer povratnega udara je največkrat nasprotna od vrtilnega momenta in mesta naleta.

d) **Bodite še posebno previdni pri obdelavi kotov, ostrih robov in podobno. Tako se izognemo sunkom ali stiskanju opreme.** Bodite še posebno previdni pri obdelavi kotov, ostrih robov

in podobno. Tako se izognemo sunkom ali stiskanju opreme.

e) **Ne montirajte verige verižne žage ali listov krožne žage.** Koti, ostri robovi ali sunki imajo tendenco, da ovirajo vrteče se diske in povzročijo izgubo nadzora ali povratni udar.

4.3 Dodatna varnostna navodila za rezanje s kotnimi brusilkami:

a) **Vedno uporabljajte pravilno nastavljeno zaščito plošče odgovarjajoče dimenzije.** Vedno uporabljajte pravilno nastavljeno zaščito plošče odgovarjajoče dimenzije.

b) **Brusilni disk mora na obdelovalno površino nasediti na sredini.** Zaš Nepravilno montirana oprema.

c) **Zaščita plošče mora biti vedno varno zaskočena in v takem položaju, da čim manj delcev plošče in materiala leti proti operaterju.** Zaščita plošče pomaga zaščititi operaterja pred deli odlomljene plošče in nenamernega dotika z vrtečo se ploščo.

d) **Diski se lahko uporabljajo le za namenska dela. Kot na primer, z rezilno ploščo ne brusite površin ali robov.** Rezilne plošče niso konstruirane za bočne obremenitve, zato lahko pride do loma.

e) **Vedno uporabljajte originalne in nepoškodovane matice in podložke za pritrditev opreme.** Preverite, da sta zunanja in notranja premera ter debelina opreme pravih dimenzij. Podložke za vpetje rezilnih diskov so lahko drugačne kot za vpenjanje brusilnih diskov.

f) **Ne uporabljajte obrabljene opreme iz večjih kotnih brusilk.** Diski, ki so namenjeni za večje kotne brusilke, niso narejeni za večje hitrosti, ki jih dosegajo manjše kotne brusilke.

4.4 Dodatna varnostna navodila za rezanje s kotnimi brusilkami:

a) **Ne dosegajte grabljenja rezilne plošče zaradi prevelikega pritiska. Ne dopustite blokade rezilnega diska v obdelovancu zaradi prekomernega pritiska preglobokega reza.** Kar pomeni, da potiskajte rezalko z občutkom ne premočno in v smeri reza. Tako preprečimo stranske pritiske in zmanjšamo možnost proti-udara brusilke blokade in/ali poškodbe rezalke.

b) **Ne postavite svojega telesa v linijo rezilne plošče.** Ne postavite svojega telesa v linijo rezilne plošče. V slučaju povratnega udara lahko hitro vrteča se rezilna plošča resno poškoduje kar se nahaja na njeni poti oziroma vrže orodje direktno proti vam.

c) **Co se rezilna plošča ustavi ali karkoli zmoti rezanje takoj izklopite brusilko in počakajte, da se plošča popolnoma zaustav. Ne zaženite kotne brusilke, če je rezilna plošča še v obdelovancu.** Sprostite rezalko ter odpravite vzrok za blokado.

d) **Ne zaženite kotne brusilke, če je rezilna plošča še v obdelovancu. Zaženite brusilko in počakajte, da rezilna plošča doseže polne**

vrtljaje in počasi se spustite v rezanje. Rezilna plošča lahko blokira in vam lahko brusilko vrže proti vam ali zlomi rez. ploščo ob ponovnem zagonu.

e) **Podprite panele in dolge obdelovance ko jih režete.** Daljši kosi imajo tendenco po lomu na mestu, kjer režete. To upoštevajte pri postavljanju podpor, ki morajo biti čim bližje mesta reza, da vam ne »zagrabi« rezilne plošče.

f) **Posebno pozornost zahtevajo rezi na težko dostopnih mestih oziroma tako imenovanih »žepni rezi«.** Posebno pozornost zahtevajo rezi na težko dostopnih mestih oziroma tako imenovanih »žepni rezi«. Kaj hitro lahko prerežemo vodno, plinsko ali električno instalacijo, celo povzročimo povratni udar.

4.5 Dodatna varnostna navodila za brušenje s kotnimi brusilkami:

a) **Ne uporabljajte brusnega papirja, ki je prevelike dimenzije. Upoštevajte navodila proizvajalca pritrilne plošče za brušenje, ko izbirate brusni papir.** Prevelika dimenzija papirja lahko povzroči tresenje, trganje ali celo povratni udar plošče.

4.6 Samo za WEV 15-125 Quick HT, WEV 15-125 Quick Inox, WEV 17-125 Quick Inox RT: Specifična varnostna navodila za poliranje:

a) **Ne dovolite, da se del polnilnega nastavka ali njenih pritrilnih nizov prosto vrti. Odrežite ali obrišite izstopajoče dele iz pritrilnega niza.** Izstopajoči deli lahko poškodujejo vaše prste in obdelovalno površino.

4.7 Dodatna varnostna navodila za žično krtačenje s kotnimi brusilkami:

a) **Zavedajte se možnosti, da med delovanjem odleti del žične krtače. Ne pritiskajte preveč krtačo na obdelovalno površino saj tako povečate možnost poškodbe žične krtače.** Delci žice lahko zlahka prodrejo skozi tanke dele obleke in/ali kože.

b) **Če je zaščita primerna za delo z žično ščetko ne dopustite nobenega prepletanja med žično ščetko in zaščito.** Zaradi centrifugalne sile se lahko poveča premer žičnega kolesa med obratovanjem.

4.8 Dodatna varnostna navodila



OPOZORILO – Vedno si nadenite zaščitna očala.

Uporabite elastične oblazinjene podloge, če je zraven pri dobavi brusil ali je priporočeno.

Upoštevajte vsa navodila proizvajalca dodatne opreme! Varujte plošče pred mazivi in udarci.

Brusilne plošče uporabljajte in shranjujte pazljivo in v skladu s navodili proizvajalca plošč.

Nikoli ne uporabljajte rezilnih diskov za groba dela! Ne pritiskajte s strani na rezilne diske.

Obdelovanec mora ležati ali pa biti zaščiten pred zdrsom napr. s uporabo spon. Veliki obdelovanci morajo biti pravilno podprti.

Če se uporablja oprema z notranjim navojem se gred brusilke ne sme dotikati konca navoja v izvrtini obdelovalnega orodja. Preden montirajte tako opremo se prepričajte, da je globina izvrtine zadostna. Navoja na opremi in gredi morata biti skladna. Glejte stran 4-5 poglavje 14. Tehnični podatki za več informacij glede dolžine gredi in navoja.

Priporoča se uporaba stabilnega odsesovalnega sistema. Vedno priklopite na vtičnico z varovalko RCD občutljivosti odklopa 30 mA. Če se kotni brusilnik izklopi zaradi zaščite, ga je potrebno očistiti in pregledati. Glej poglavje 9. Čiščenje

Poškodovan, ekscentričen ali tresoč pribor se ne sme uporabljati.

Izognite se poškodbam instalacij (plinskih, vodnih električnih) med delom.

Vedno izvlecite vtičak iz električnega omrežja preden kakor koli posegате v brusilko.

»Metabo S-automatic safety clutch« Ko se varnostna sklopka aktivira, takoj izklopite stroj!

Polomljen, poškodovan ali počen stranski ročaj morate zamejati. Ne delajte z poškodovanim stranskim ročajem.

Polomljena ali poškodovana zaščita plošče mora biti zamenjana. Ne delajte z poškodovano zaščito plošče.

Pritrdite manjše obdelovance. Na primer s pomočjo spon.

Zmanjšanje izpostavljenost prahu:



Prah materiala, ki se ga obdeluje s temi stroji lahko vsebuje snovi, ki povzročajo raka, alergične reakcije, težave z dihalni, težave s plodom ali razmnoževalni organi. Nekateri materiali vsebujejo: Svinec (v barvah) mineralni prah (od opek, betona itd), hrastov in bukev prah posebej v kombinaciji z različnimi kemičnimi zaščitnimi laki in premazi.

Ogrožnost je odvisna od trajanja izpostavljenosti tem substancam.

Prah ne sme priti v vaše telo.

Da zmanjšate izpostavljenost prahu: Delovišče naj bo dobro prezračevano, nadenite si zaščito za dihalna z primernimi mikro filtri.

Upoštevajte veljavno zakonodajo in predpise glede varnosti pri delu, odstranjevanje nevarnih odpadnih materialov in obremenitev ter izpostavljenosti zaposlenih.

Zbirajte prah na viru, izognite se spuščanju ga v okoliški prostor.

Uporabljajte primerni pribor glede na delo. (glej poglavje 11.), torej manj delcev v okolje v nekontrolirano.

Uporablja naj se odsesavanje prašnih delcev, če narava dela to omogoča.

Zmanjšajte izpostavljenost prahu z naslednjimi ukrepi:

- Ne bodite direktno izpostavljeni zračnemu curku ali ga usmerjati na druge osebe.

SL SLOVENSKO

- Kjerkoli je to omogočeno, uporabljajte odsesalne sisteme.
- Delovišče naj bo dobro prezračevano in ga redno posejajte s primernim sesalnikom.
- Zaščitno obleko posejajte ali jo operite, ne izpihujte jo z zrakom ali krtačite.

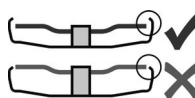

Uporabljajte samo plošče, ki so oddaljene vsaj 3,4 mm od zaščite.

(Snemanje poteka v obratnem vrstnem redu)

5. Legenda

Glej stran 2.

- 1 "Quick" sponška matica *
- 2 Podložka diska
- 3 Gred
- 4 Blokadni gumb gredi
- 5 Dršno stikalo za vklop/izklop*
- 6 Ročaj
- 7 Elektronski indikator*
- 8 Gumb za nastavitev hitrosti*
- 9 Prožilo*
- 10 Blokada prožila
- 11 Stranski ročaj / stranski ročaj z dušenjem treslajev*
- 12 Varnostni pokrov
- 13 Sponška matica*
- 14 Ključ sponške matice *
- 15 Vzvod za zaščito diska

*odvisno od tipa brusilke/ni zajeto v dobavi

6. Pred uporabo

 Pred priklopom na omrežje preverite, če se električna napetost in frekvenca ujemata z vrednostmi na tipski ploščici stroja.

 Vedno priklopite na vtičnico z varovalko RCD občutljivosti odklopa 30 mA.

6.1 Pritrditev stranskega ročaja

 Vedno uporabljajte priložen stranski ročaj! (11) Stranski ročaj privijte na levo ali desno stran do konca z vrtenjem v desno!

6.2 Natakните zaščito diska.

 Zaradi varnosti pri uporabi med delom vedno uporabljajte primerno zaščitno ploščo. Glejte poglavje 11. Dodatna oprema!

Zaščita plošče za brušenje

Je namenjena brušenju z abresivnimi ploščami, z lamelnimi brusilnimi ploščam, rezanju z DIA ploščami.

Glejte sliko C na strani 3.

- Pritisnite in držite vzvod. (15) Obrnite zaščito kot je prikazano. (12)
- Spustite vzvod in obrnite zaščito dokler se ne zaskoči.
- Pritisnite in držite vzvod, ter postavite zaščito v položaj, da je zaprti del obrnjen k operaterju.
- Prepričajte se, da je zaščita plošče pravilno nameščena zataknjena: Vzvod mora biti zaskočen in zaščita se ne more na roke zavrteti.

7. Vpenjanje obdelovalnih plošč

 Preden posegajte v stroj: Izvlecite vtičnico iz električnega omrežja. Vreteno brusilke mora mirovati in stikalo izklopljeno.

 Zaradi varnosti pri rezanju uporabite rezilno zaščitno ploščo, če to zahteva delovni postopek po posebni opremi za zaščito. (glej poglavje Dodatna oprema)11.

7.1 Zaklepanje vretena

- Pritisnite gumb za blokado vretena in obračajte vreteno z roko dokler blokada ne zaklene vretena. (4) (3)

7.2 Postavite brusilni disk na svoje mesto.

Glejte sliko A na stani 2.

- Nastavite notranjo podložko na gred. (2) Notranja podložka se ne vrti na vretenu je podložka pravilno postavljena. Samo za W 9-100/WP 9-100: Privijte sponško matico z ključem na gred tako, da je obroč manjšega premera (16 mm) obrnjen navzgor.
- Postavite brusilni disk na podložko. (2) Položite brusilno ploščo na notranjo podložko.

7.3 Privijanje/odvitje "Quick" sponške matice



Privijte (1) "Quick" sponške matice:

 Uporabljajte "Quick" matico (1) samo na strojih z "Metabo Quick System" Ti stroji se prepoznajo po rdečem blokirnem gumbu (4) z "M-Quick" logotipom.

 Ne uporabljajte "Quick" sponške matice če je pribor debelejši od 7,1 mm! V tem primeru uporabite navadno matico (13) na ključ (14).

- Zaklenite vreteno z gumbom (poglavje 7.1).
- "Quick" matica gre na gred tako, da jezička sedete v utoru na gredi Metabo brusilke. (1) (3) Glejte slike na strani 2.
- Privijte matico z roko v smeri urinega kazalca.
- Močno zavrtite disk v smeri urinega kazalca, da se privije matica.

Odvijanje "Quick" sponške matice (1):

 Samo ko je "Quick" sponška matica (1) privita lahko zaustavite gred s pomočjo blokirnega gumba! (4)

- Brusilka se vrti tudi, ko jo ugasnemo.
- Pritisnite na blokirni gumb malo predno se disk ne zaustavi. (4) The "Quick" clamping nut (1)Odvita za pol obrata se z lahkoto odvijte brez uporabe dodatnih orodij.

7.4 Privijanje / odvijanje navadne sponске matice (odvisno od opreme)

Pritrditev sponске matice (13):

Obe strani sponске matice sta različni. Privijte sponско matico na vreteno kot je navedeno:

Glej sliko B na strani 2.

- X) Tanka brusilna plošča:

obrnite sponско matico (13) tako, da je distančni obroček obrnjen navzgor. Tako bo brusilna plošča bolj varno pritrjena.

Y) groba brusilna plošča:

obrnite sponско matico (13) tako, da je distančni obroček obrnjen navzdol in sede varno v odprtino brusilne plošče.

Z) Samo za W 9-100/WP 9-100:

Distančni obroček sponске matice naj bo obrnjen navzdol, oz. ravni del naj gleda gor.

- Privijte sponске matice: Obrnite sponско matico (13) v smeri urinega kazalca s ključem za sponско matico (14).

Odvijanje sponске matice:

- Pritisnite gumb za blokado (glej poglavje 7.1). Obrnite sponско matico (13) v nasprotni smeri urinega kazalca s ključem za sponско matico (14) za odvitje.

8. Uporaba

8.1 Nastavitev hitrosti (odvisno od opreme)

Nastavite na željeno hitrost z obračanjem kolesčeka. (8) (nizka številka = nizka hitrost; visoka številka = visoka hitrost)

Rezilke, brusilke, DIA rezilke sklečkasta brusila. **visoka hitrost**

Ščetke: **srednja hitrost**

Brušenje z podlogo: **nizka do srednja hitrost**

Opomba: Za poliranje priporočamo uporabo Metabo polirne stroje.

8.2 Vklp in izklp brusilke



Vedno držite brusilko z obema rokama.



Najprej vklopite kotno brusilko, ko doseže polne obrate se približamo obdelovancu.



Da preprečite nenadni vklop; preverite če je stikalo na brusilki v položaju izklopa preden priklopite vtič v el. omrežje.



Zaradi moči in navora med obratovanjem brusilka stalno sili iz prijema rok. Zato vedno držite stroj z obema rokama za ročaje, stojte varno ter stabilno in bodite skoncentrirani na delo.



Kotno brusilko ne odlagajte v prašna ali vlažna mesta. Ne odložite brusilke iz rok na tla, preden se motor popolnoma ne zaustavi.

Dršno stikalo

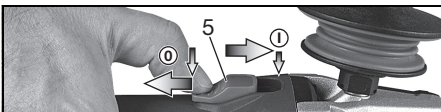

Vklp brusilke: Potisnite prožilo naprej. (5) Ter za blokado potisnite prednji del gumba navzgor.

Izklp: Pritisnite na zadnjem koncu prožilo in ga spustite (5).

Brusilke z zaščitnim stikalom-prožilom (z oznako WP):

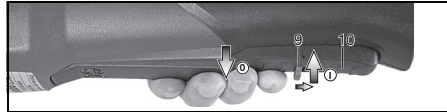

Vklp: Potisnite blokado stikala (10) v smeri pušice in pritisnite prožilo (9).

Izklp: Spustite prožilo. (9)

Brusilke z oznako W...RT:

Momentna aktivacija (z varnostnim stikalom)

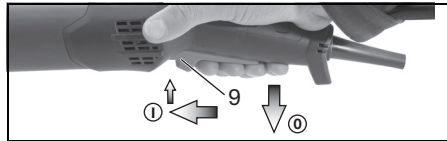

Vklp: Potisnite prožilo (9) naprej in pritisnite prožilo (9) navzgor.

Izklp: Spustite prožilo (9).

Brusilke z oznako W...RT:

Kontinuirano obratovanje (odvisno od izvedbe)

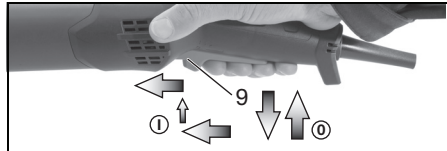

Vklp: Vklpote brusilko kot je navedeno. Sedaj potisnite prožilo (9) naprej in v prednji legi zaklenite prožilo (9) (Kontinuirano obratovanje).

Izklp: Pritisnite na prožilo (9) in ga spustite.

8.3 Navodila za delo

Brušenje:

Pritisnite kotno brusilko z brusno ploščo na obdelovalno površino ter z občutkom drsimo po njej. Pri tem pazite, da se površina ne segreje preveč.

Brusna plošča na površino pod kotom 30° do 40° za najboljše rezultate.

Rezanje:

Vedno režite v proti smeri vrtenja rez. plošče (glej sliko). V nasprotnem primeru obstaja nevarnost proti meta brusilke ali izguba kontrole. Hitrost rezanja prilagajate vrsti in debelini materiala. Ne nihajte z brusilko, med obratovanjem, brusilka mora biti čimbolj mirna.

Žično krtačenje: pritisnite brusilko enakomerno na površino.

8.4 Zasukajte ohišje menjalnika

Glejte sliko D na strani 3.

- Izklopite stroj iz omrežja.
- Odvijte vijak (a) na vzvodu (15). Odstranite vijak, vzvod (skupaj z majhnim kovinskim delom)
- Odvijte 4 vijake ohišja (b). **POZOR! Ne odstranjujte ohišje menjalnika!**
- Obrnite ohišje menjalnika v željeno smer, brez da ga odstanite.
- Privijte vse 4 vijake ohišja (b). Moment privitja: = 3,0 Nm +/- 0,3 Nm.
- Potisnite vzmet in vzvod v položaj, da lahko vgradite nazaj vzvod (15) (skupaj z majhnim kovinskim delom) in privijte vijak (a) Moment privitja: = 5,0 Nm +/- 0,5 Nm. Preverite položaj in delovanje vzvoda, mora biti pod pritiskom vzmeti.

9. Čiščenje

Med obratovanjem lahko v notranjost pridejo prašni delci. To ovira hlajenje stroja med obratovanjem. Kovinski prah lahko povzroči prevodniški mostiček in poslično kratki stik.

Redno izpihajte notranjost brusilke s stisnjenim zrakom skozi ventilacijske odprtine, vsaj po cca. 15 urah dela ali posesajte prah. Predno se lotite čiščenja izvlecite vtič iz omrežja in si nadenite zaščitna očala in masko.

10. Težave

Stroji z VTC in VC elektroniko:



Elektronski indikator se vklopi in obrati padejo (ne pri W...RT (7)) There is too much load on the machine! Zaženite stroj brez obremenitve, dokler indikator ne ugasne.



Stroj ne štarta. Elektronski indikator (7) (odvisno od izvedbe) utripa. Aktivirala se je zaščita pred ponovnim zagonom. Če pride do prekinitve toka ob kontinuiranem delovanju, se stroj ne bo sam zagmal ob vrnitvi toka. Izklopite stikalo in ga ponovno vklopite.

11. Dodatna oprema

Uporabljajte le originalno dodatno opremo Metabo. Glej stran 6.

Uporabljajte le dodatno opremo ki odgovarja tehničnim podatkom v teh navodilih.

A Zaščita pri rezanju z abresivnimi diski

Za delo z rezilnimi diski in DIA rezilnimi diski. Za delo z rezilnimi diski se na obstoječo zaščito vgradi še rezilna zaščita. Tako je varno rezati s kotno brusilko.

B Odsesavalna zaščita za rezanje

Namenjena je za rezanje kamenin z diamantnimi rezilnimi diski. Na nastavek priklopimo cev odsesovalnega sistema.

C Odsesavalna zaščita za brušenje

Namenjena je za brušenje betonov, estriha, lesa in plastike z diamantnimi diski in/ali vlaknastimi ploščami oz. primernimi brusnimi ploščami. Na

nastavek priklopimo cev odsesovalnega sistema. Ni primerno za delo pri iskrenju ali brušenju kovin.

D Prašni filter

Fini prašni filter prepreči dostop prahu v notranjost motorja. Redno ga odstranite in očistite.

E Zaščita za roke.

Namenjena je delu z podložnimi ploščami, brusilnimi ploščami, dratenimi krtačami in DIA rezilnimi kronami i za ploščice.

Vgradite zaščito pod stranski ročaj brusilke.

F Več-pozicijski nosilec za stranski ročaj

Omogoča res veliko različnih položajev ročaja.

G Stranski ročaj.

Za celotno ponudbo dodatne opreme si poglejte www.metabo.com ali katalog Metabo.

12. Popravila



Popravila na Metabo električnem orodju naj opravljajo le kvalificirani električarji!

Če je poškodovan električni kabel, ga zamenjajte le z namenskim posebnim kablom.

Če vaše Metabo električno orodje potrebuje popravilo, naj ga popravijo na zato pooblaščenem servisu. Prosimo pred predajo aparata servisu opišite okvaro. Za naslov poglejte na www.metabo.si

Lista rezervnih delov Vam je voljo na spletni strani www.metabo.com.

13. Zaščita okolja

Nabran prah, ki nastane z brušenjem lahko vsebuje nevarne materiale. Ustrezno odstranite.

Z upoštevanjem nacionalnih zakonskih aktov se izrabljeni električni stroji zbirajo posebej in se jih okolju prijazno reciklira



Samo za članice EU: Ne odlagajte izrabljenih strojev med hišne odpadke! V skladu z evropsko direktivo 2002/96 / ES o električnih in elektronskih odpadkih ter izvajanju nacionalne zakonodaje je treba rabljena električna orodja zbirati ločeno in odstraniti na okolju prijazen način v reciklažnih centrih.

14. Tehnični podatki

Legenda znakov v tabeli na strani 4. Pridržujemo si pravico do sprememb zaradi tehnološkega napredka.

Ø	= največji premer brusilne/rezalne plošče
t _{max,1}	= Največja dovoljena debelina pribora pri uporabi navadne sponke matice (13)
t _{max,2}	= Največja dovoljena debelina pribora pri uporabi "Quick" sponke matice (1)
t _{max,3}	= največja dovoljena debelina rezilne opreme
M	= največja dovoljena debelina pribora
M	= navoj vretena
l	= dolžina navojnega vretena

n^*	= število vrtljajev brez obremenitve
n_V^*	= število vrtljajev brez obremenitve (nastavljiva)
P_1	= nazivna vhodna moč
P_2	= Izhodna moč
m	= Teža brez kabla

Vse vrednosti so določene z upoštevanjem standarda EN 60745.

Brusilka je v zaščitnem razredu II.

~ AC izmenična napetost

* Stroji z oznako WE... : Zaradi energetskih polj in visoke frekvence lahko pride do spreminjanja hitrost vrtenja. Nihanja se umirijo, ko motnje prenehajo.

Objavljeni tehnični podatki so predmet tolerančnih meritev (kot je navedeno v veljavnih standardih).

Vrednosti emisij

Te vrednosti se lahko uporabi kot uvodna ocenitev izpostavljenosti in ob primerjavi z drugimi stroji. Vseeno stroj se lahko uporablja tudi na drugačne načine, z drugačno opremo, zato lahko vrednosti tresljajev odstopajo. Ocena izpostavljenosti vibracijam lahko upošteva čas, ko se stroj izklaplja ali obratuje brez obremenitve. To lahko pomembno zniža nivo izpostavljenosti preko vsega delovnega obdobja.

Vrednost vibracij (vektorski seštevek treh smeri) izmerjenih po standardu EN 60745:

$a_{h, SG}$ = Vrednost emisije vibracij (pri brušenju)
(pri brušenju)

$a_{h, DS}$ = Vrednost emisije vibracij
(pri brušenju s brusno podlogo)

$a_{h, P}$ = Vrednost emisije vibracij
(poliranje)

$K_{h, SG/DS/P}$ = Nevarne vibracije

Tipični A-efektivno opažen nivo zvoka:

L_{pA} = Nivo zvočnega tlaka

L_{WA} = Nivo zvočne moči

K_{pA}, K_{WA} = Nevarno

Tipični prag zvočnega tlaka tega električnega stroja gre lahko preko 80 dB(A).

 **Nadenite si ustrezno zaščito sluha!**

GARANCIJSKI LIST

za **metabo** stroje

metabo[®]
 PROFESSIONAL POWER TOOL SOLUTIONS
 FIRMA IN SEDEŽ
 DAJALCA GARANCIJE:
Metabo d.o.o.
 Poslovna cona A 12
 SI - 4208 ŠENČUR

Oznaka in TIP: _____

Datum izročitve blaga: _____

Firma in sedež prodajalca: _____

Žig in podpis prodajalca: _____

Serijska številka stroja: _____

Dvojniki garancijskega lista se ne izdajajo!

- Metabo d.o.o. jamči za lastnosti in brezhibno delovanje stroja v garancijskem roku, ki začne teči z izročitvijo blaga potrošniku.
- Za zgoraj navedeni stroj priznavamo 12 mesečni garancijski rok, ki začne teči od dneva izročitve blaga potrošniku. Vse poškodovane dele bomo v tem roku brezplačno zamenjali oz. nadomestili z novimi. Kot garancija se ne prizna obraba potrošnega materiala in pribora kot so krtačke, kabli, maziva, svedrji, rezila, obdelovalne plošče, ipd.
- Garancija velja samo ob posegu, ki ga lahko opravi pooblaščen serviser za Metabo stroje. Servis je potrebno opraviti na vsakih 70-100 delovnih ur. Če serviser ugotovi, da je bil aparat v garancijskem roku neprimerno vzdrževan, se garancija ne prizna.
- Iz garancije izključujemo popravila, ki se opravijo zaradi nemarnega ravnanja, vzdrževanja ali neprimerne uporabe.
- Rok popravila ne sme biti daljši od 45 dni, v nasprotnem primeru vam aparat v celoti zamenjamo z novim.
- V primeru, da popravilo proizvoda v garancijski dobi traja več kot 3 delovne dni, se vam garancijski rok podaljša za toliko dni, kolikor je bil čas popravila.
- Garancija ne izključuje pravic potrošnika, ki izhajajo iz odgovornosti prodajalca za napake na blagu.
- Garancija prične teči z dnem prodaje, kar dokažete s potrjenim garancijskim listom in računom. Pazite, da vam prodajalec izpolni garancijski list s pravilnim datumom prodaje, originalnim žigom, prepisano serijsko številko stroja in podpisom, drugače se vam garancije ne prizna.
- Oskrbo z vsemi nadomestnimi deli zagotavljamo min. 8 let. Metabo zagotavlja popravilo stroja izven garancijskega roka min. 5 let.
- Garancija za Metabo stroje velja na celotnem območju Evropske skupnosti.
- Garancija se ne prizna : - če je v aparat posegla nepooblaščen oseba,
 - če so okvare mehanske oz. fizične,
 - če so okvare nastale med transportom po naši izročitvi,
 - če ni potrjen garancijski list in priložen originalen račun,
 - za ves potrošni material (krtačke, kabli, maziva, redni pregled).

Servis za okvare v garancijskem roku:



VARESI d.o.o.
 Cesta v Gorice 2a
 Tel.: 01/505 75 81
1000 Ljubljana

Metabo 3-letna garancija

XXL garancija je na voljo za vse države, ki so navedene na spletni strani www.metabo.si.

Potrđilo o 3-letni garanciji in vsi pogoji so objavljeni na navedeni spletni strani.

Obiščite jo in izpolnite potrebne podatke za 3-letno XXL Metabo garancijo.

Metabowerke GmbH
Metabo-Allee 1
72622 Nuertingen
Germany
www.metabo.com

metabo[®]
PROFESSIONAL POWER TOOL SOLUTIONS

170 27 4461_sl_1017 (incl.SHW)